



Набор мебели "Агата"

с 16.06.20

Шкаф для белья Модуль АТ-5

Проект БНЗ 90.05.00.00.00

Инструкция по сборке

Детали, составляющие изделие, пронумерованы.
Номера и названия деталей проставлены на упаковочных этикетках и соответствуют номерам деталей в данной инструкции

1. Подготовка деталей к сборке

Инструмент для сборки в комплект поставки не входит

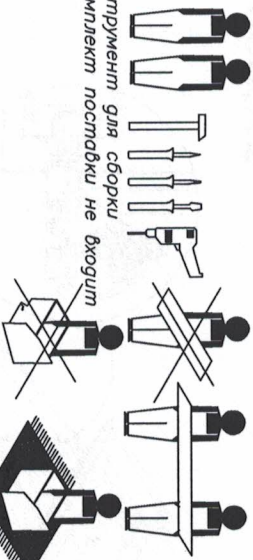

КОМПЛЕКТ ФУРНИТУРЫ

- 1,2 - 1900x360 - 2шт.
- 3 - 700x425x123 - 1шт.
- 4 - 614x372x60 - 1шт.
- 5,1 - 390x220 - 2шт.
- 5,2 - 330x120 - 4шт.
- 5,3 - 503x120 - 2шт.
- 6 - 1446x590 - 1шт.
- 7 - 560x360 - 3шт.
- 8 - 560x350 - 1шт.
- ХДФдно 533x360 - 2 шт.
- 11 - ХДФ1466x590 - 1 шт.
- 12 - ХДФ462x590 - 1 шт.

ВАЖЕЛЬНЫЕ ПОКЛУПАТЕЛЬИ!

Благодарим Вас за приобретение нашего изделия мебели. Чтобы наша мебель доставляла Вам радость, просим соблюдать указанные в этой инструкции рекомендации. Сохранность и долговечность мебели зависит от правильного использования и ухода за ней.

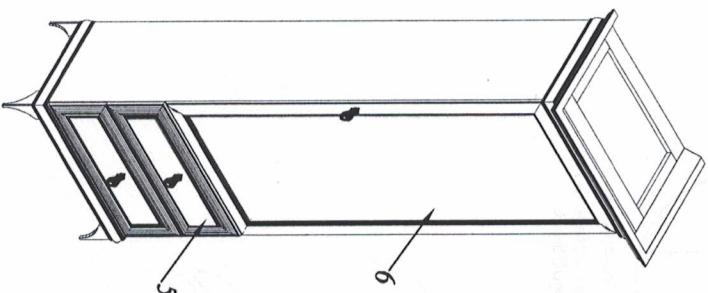

Вид без фасада

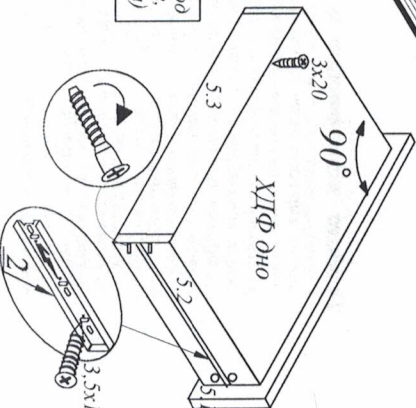
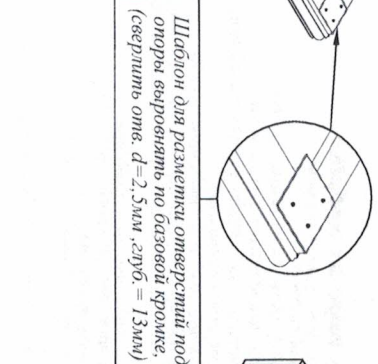
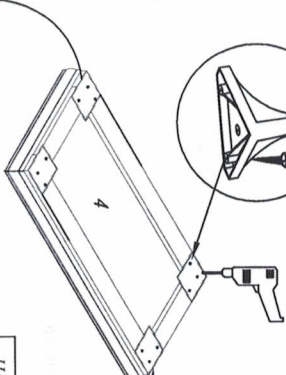
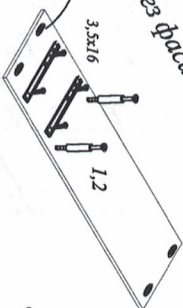
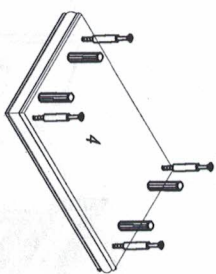
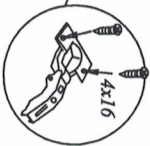
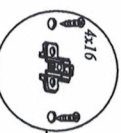

Нажать деблокировочный рычаг для снятия части 2, закрепить ее на блок ящика по наклейкам для регулировочного отверстия, затем зафиксировать направляющие шурупы 3, 5x16 в круглые отверстия.

Шуруп 3x20-2шт	
Уголок Овербаганс-2шт	
Шайба - 2шт	
Винт 5,5x50 - 2шт	
Дюбель 8x40 - 2шт	

Шкани 8x30 - 8шт.	
Полкодержатель - 4шт.	
Шуруп 4x16 - 16 шт	
Шуруп 3x20 - 17 шт	
Гвоздь 2x25-36 шт.	
Петля накладная- 4 шт	
Отметная планка- 4 шт	
Направляющие шариковые L=350мм - 2комплекта	
Шуруп 3,5x16 - 24 шт	
Опора - 4 шт.	
Саморез 4x25 - 12 шт	
Ключ №4 для завинчивания винта - 1 шт. (только в комплекте с дырочкой под ключ-шестигранник)	
Винт-оректид 7x50 -6шт	
Защелка - 6 шт.	
Связка эксцентриковая Rastex 15/16	
6 комплекте -28 шт	
зделушка - 4 шт.	
Ручка - 3 шт.	
Винт 4x12 - 2 шт	
Винт 4x25 - 1 шт	
Скрепка мебельная- 3шт.	

Шаблон для разметки отверстий под опоры выровнять по базовой громке, (сверлить отв. d=2,5мм, шагб. = 13мм)

После разметки по шаблону и сверления закрепить опоры саморезами 4x25

2. Сборка шкафа.

2.1

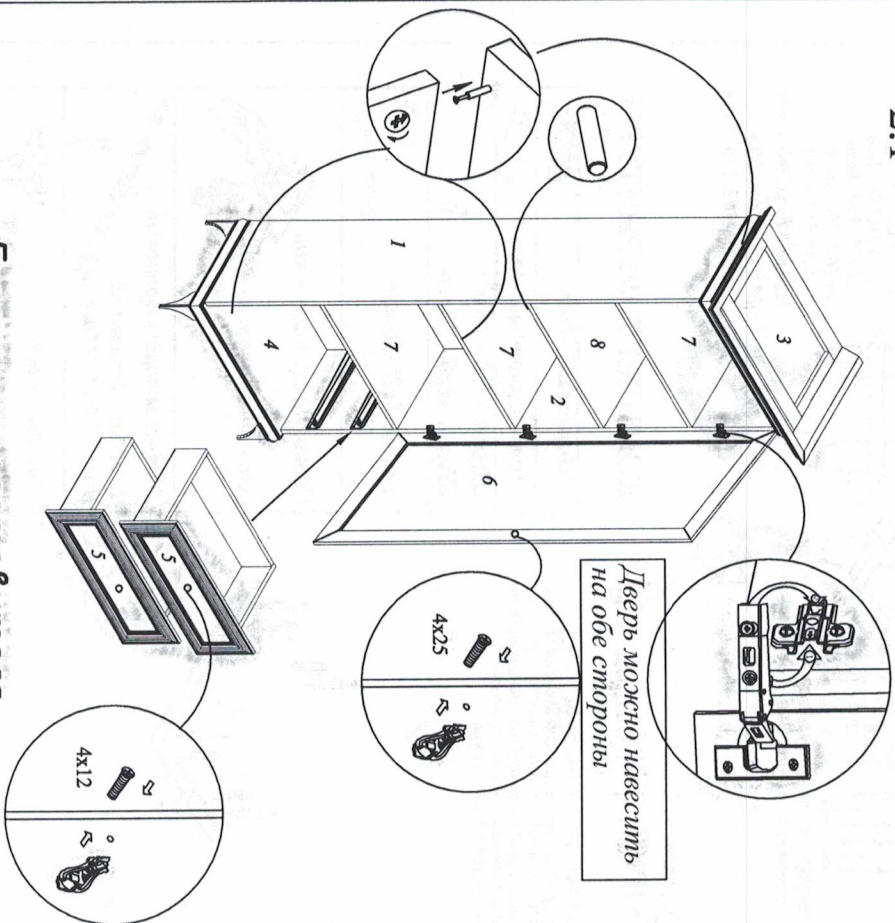

Гарантии изготовителя

- Гарантийный срок эксплуатации корпусной мебели - 24 месяца
- Претензии по комплектности и качеству должны направляться покупателем в магазин, где была приобретена мебель.
- Гарантия включает выполнение ремонтных работ и замену дефектных деталей.
- Настоящая гарантия не распространяется на замену деталей в связи с их естественным износом.

Использование с дополнительной обработкой в следующих случаях:

- наличие механических повреждений;
- ущерб в результате несоблюдения правил эксплуатации;
- использование изделия не по назначению;
- ущерб в результате умышленных или оплошечных действий потребителя;
- ущерб или утрата изделия вследствие обстоятельств непреодолимой силы (стихия, пожар, молния, и т.п.), несчастных случаев;
- при наличии следов постороннего вмешательства;
- при изменении конструкции изделия.

Ввиду усовершенствования технологии, изменения конструкции узлов, поставки новых материалов, возможны некоторые отклонения по сравнению с данной инструкцией.

Гарантийный срок эксплуатации мебели бытовой - 24мес.

Срок службы изделия 10 лет

2.2

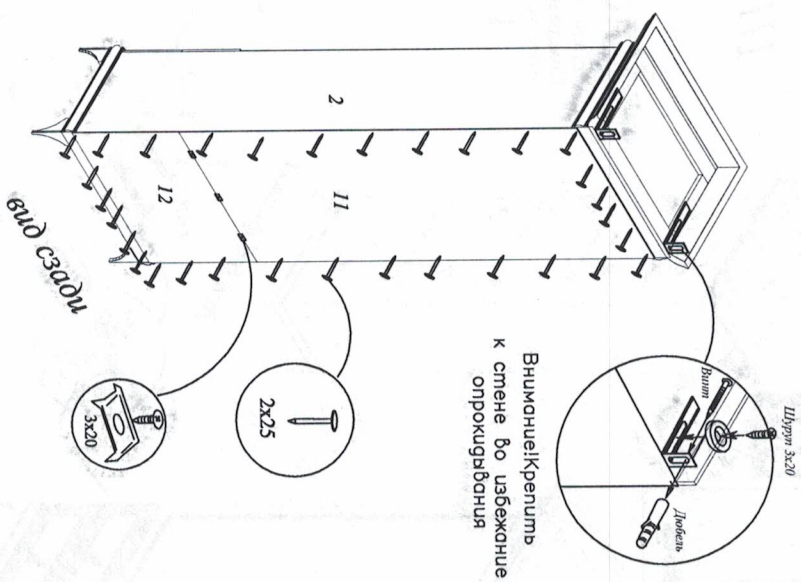

Правила эксплуатации и ухода за мебелью

Для сохранения мебели в течение длительного времени необходимо соблюдать следующие правила:

- при оседлении соединений периодически подтягивать винты;
- удалять пыль мягкой тканью или специальными салфетками;
- осеждать мебель и удалять загрязнения на деталях только специальными составами, предназначенными для ухода за мебелью;
- беречь поверхность от повреждений, т.к. их ремонт невозможен;
- предохранять изделие от попадания на поверхность кислот, щелочей, растворителей;
- не подвергать изделие с жаром, неопытными, непроветриваемых помещений;
- не устанавливать изделие вблизи отопительных приборов;
- не перевешивать по поверхности тяжелые твердые предметы;
- не ставить на поверхность горячие предметы;
- не прикасаться при протирке мебели чистящие средства;
- после сборки изделие устанавливать на ровной, горизонтальной поверхности, во избежание перекоса изделия.